



**ASSISTENZA  
UFFICIO**  
di Brioschi Fabrizio  
Cell. 339 7627621 – 339 7630006  
FAX 363397627621  
E-mail: [commerciale@assistenzaufficioibg.it](mailto:commerciale@assistenzaufficioibg.it)  
WEB: [www.assistenzaufficioibg.it](http://www.assistenzaufficioibg.it)

# Segnaletica e Visual

**Le soluzioni indispensabili per lavorare in sicurezza**

Il contenimento e la gestione dell'emergenza epidemologica hanno creato in tutti gli ambienti di lavoro e di socialità, dall'ufficio, al magazzino, all'Ho.Re.Ca., nuovi bisogni e necessità. Da qui la ricerca di soluzioni pratiche e subito utilizzabili che consentano, con piccoli accorgimenti, di continuare ad operare in sicurezza e nel rispetto delle normative vigenti. Un'efficace organizzazione degli spazi ed una chiara comunicazione ricoprono certamente un ruolo centrale. Scopri gli indispensabili.



**EXASCREEN**  
Schermo parafiato  
anticontaminazione in  
acrilico da appendere  
con kit di fissaggio  
in metallo

**Schermo parafiato con feritoia**  
codice: 90408 | Spessore 4mm - H100xL66cm

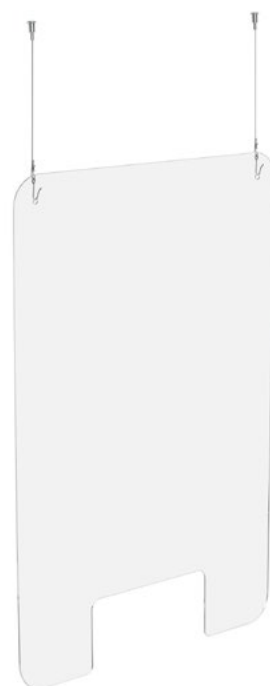

**SCHERMO ANTICONTAMINAZIONE**  
Schermo protettivo da banco e da scrivania in PET

**Schermo parafiato da banco e da scrivania con feritoia passacarte**

- codice: 90457 | Spessore 4mm - H60xL68cm
- codice: 90455 | Spessore 4mm - H95xL55cm
- codice: 90456 | Spessore 4mm - H95xL68cm



**EXASCREEN**  
Schermo parafiato  
anticontaminazione da banco  
e da scrivania

**Schermo in acrilico con feritoia**  
codice: 90409 | Spessore 3mm - H65xL90cm



## Schermi protettivi anti-contaminazione: ideali per negozi e Ho.Re.Ca

Adottare l'utilizzo di schermi parafuoco anti-contaminazione è diventato indispensabile per chi opera a contatto con il pubblico. Utilizzando queste protezioni assicurerei infatti la corretta protezione impedendo il passaggio di virus e batteri, nel rispetto delle normative di sicurezza igienica e sanitaria. Scegli la soluzione più adatta al tuo spazio di lavoro. I pannelli sono costituiti da materiale di alta qualità, rigidi e resistenti. Assicurano una corretta protezione da virus e batteri e sono semplici da pulire e da installare.



### SCHERMO PROTETTIVO

Da banco e da scrivania in policarbonato trasparente Marlon FSX Longlife - spessore 3mm



#### Schermo protettivo ad alta resistenza H56 x L66cm - senza feritoia

- |          |               |                                   |
|----------|---------------|-----------------------------------|
| <b>A</b> | codice: 90410 | Con struttura in alluminio nero   |
| <b>B</b> | codice: 90415 | Con struttura in alluminio grigio |



#### Schermo protettivo ad alta resistenza H76 x L66cm

- |          |               |  |
|----------|---------------|--|
| <b>C</b> | codice: 90411 | Con struttura in alluminio grigio - senza feritoia |
| <b>D</b> | codice: 90412 | Con struttura in alluminio grigio - con feritoia   |

#### Schermo protettivo ad alta resistenza H96 x L66cm

- |          |               |  |
|----------|---------------|--|
| <b>E</b> | codice: 90413 | Con struttura in alluminio grigio - senza feritoia |
| <b>F</b> | codice: 90414 | Con struttura in alluminio grigio - con feritoia   |

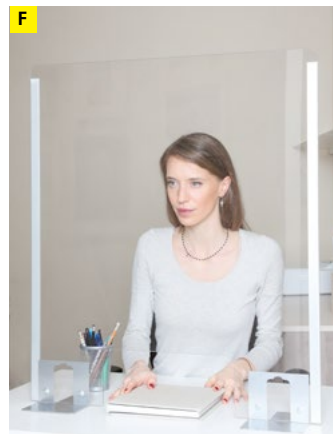

# Schermi protettivi anti-contaminazione ideali per uffici e studi professionali

Alta protezione, qualità e stile: le caratteristiche dello schermo protettivo ideale per il tuo ufficio o il tuo studio professionale. I telai anodizzati e lo schermo in policarbonato ad alta resistenza permettono una perfetta visibilità ed un'elevatissima resistenza. Il fissaggio tramite morsetti ne garantisce la semplicità di utilizzo ma anche elevata sicurezza.



## PROTECTOR

Schermo da scrivania InUno in policarbonato con morsetto e telaio in alluminio

Schermo spessore 3mm

codice: 90447 | H60xL82cm  
codice: 90448 | H60xL102cm

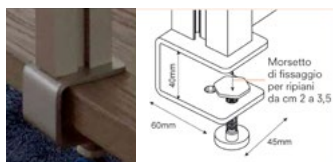
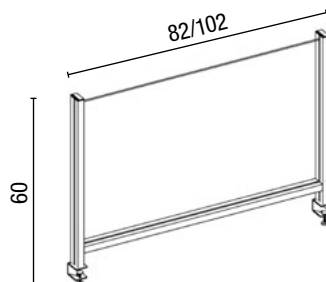

## PROTECTOR SLIM32

Schermo di protezione con pannello in metacrilato, morsetto e montanti in alluminio.

Schermo spessore 6mm

codice: 90449 | H70xL80cm  
codice: 90450 | H65xL107cm

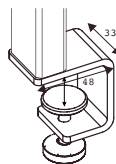
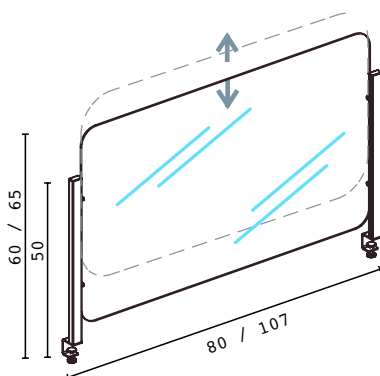

# Pareti protettive igieniche per bar, ristoranti, dehors, locali pubblici e uffici

Con vetro di sicurezza a trasparenza garantita per una maggiore solidità. Facili da pulire, anticaduta, antigraffio, made in Italy. Ideali per la separazione di tavoli all'interno ed all'esterno di bar, ristoranti, hotel o per la separazione in open space, uffici, negozi e punti vendita.



**Consegna diretta**  
con tempi da verificare

## PARETE TOTALVISION

Parete protettiva igienica da terra con vetro di sicurezza stratificato spessore 3+3,2mm antigraffio

### Struttura in alluminio verniciato

codice: 90474	100xH150cm grigio ferro
codice: 90475	150xH150cm bianco
codice: 90476	150xH150cm grigio ferro
codice: 90477	150xH150cm bianco

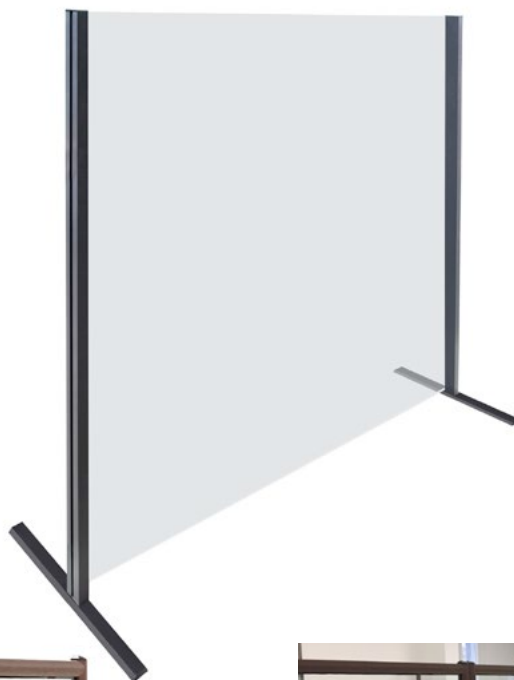

## PARETE EVOLUTION

Parete divisoria igienica da terra con vetro di sicurezza antigraffio, struttura in alluminio verniciato

### Spessore 4mm

codice: 90485	100xH150cm grigio ferro
codice: 90486	100xH150cm bianco
codice: 90487	150xH150cm grigio ferro
codice: 90488	150xH150cm bianco

### Spessore 5mm

codice: 90489	100xH180cm grigio ferro
codice: 90490	150xH180cm bianco
codice: 90491	150xH180cm grigio ferro
codice: 90492	150xH180cm bianco

# Gestione delle file e segnapercorso



**Securit**

## COLONNA CROMATA

In acciaio inox satinato con nastro retrattile. Altezza 100cm

**Colonna per interni ed esterni**

codice: 74567 | Nastro 2,10mt - nero  
 codice: 74568 | Nastro 2,10mt - grigio  
 codice: 74569 | Nastro 2,10mt - rosso

**Accessori per colonnine**

codice: 74570 | Display f.to A4



**Medial International**

## COLONNINA ALFACOLOR

Colonnina segnapercorso in acciaio laccato nero con base appesantita. Altezza 95cm

**Colonnina con nastro retrattile**

codice: 77137 | Nastro 2mt - blu  
 codice: 77138 | Nastro 2mt - rosso  
 codice: 90158 | Nastro 2mt - nero



## COLONNINE BUDGET RETRACTABLE

Colonnine in acciaio satinato con nastro retrattile da 210cm

**Set 2 colonne**

codice: 80273 | H88cm - nastro nero



**Securit**

## COLONNA SEGNAPERCORSO

Colonnina metallica verniciata in grigio con nastro estensibile. Altezza 89,5cm

**Colonna segnapercorso**

codice: 57632 | Nastro 1,6mt - rosso  
 codice: 57633 | Nastro 1,6mt - blu

**Accessori colonna segnapercorso**

codice: 59577 | Clip per fissaggio a muro  
 codice: 57634 | Display f.to A4



**Medial International**

## SEGNAPERCORSO ALFAMURAL

Sistema di fissaggio a muro con gancio di ricezione realizzato in metallo verniciato nero

**Segnapercorso con nastro retrattile**

codice: 90159 | Ø 6cm nastro 2mt - blu  
 codice: 90160 | Ø 6cm nastro 2mt - rosso



**Securit**

## COLONNINA BUDGET

Colonnina in acciaio inox con cordone intrecciato

**Colonnine Budget e accessori**

codice: 77144 | Colonnina H100cm - Ø32cm  
 codice: 77145 | Cordone 150cm - Ø4cm bronzo  
 codice: 77146 | Cordone 150cm - Ø4cm nero  
 codice: 77387 | Attacco a muro cromato

## Gestione delle attese e dei flussi di persone

La necessità di distanziamento sociale e di evitare assembramenti richiede ai negozi e punti vendita un grande sforzo in termini operativi ed organizzativi. L'obiettivo è garantire la massima sicurezza di clienti e visitatori e limitare possibili disagi, garantendo la continuità di servizio. Facilitare questi processi risulta dunque cruciale: scopri le soluzioni per la gestione delle file e degli ingressi.



**Printex®**  
**SISTEMA ELIMINA CODE ELETTRONICO**  
Display a 2 cifre e radiocomando per avanzamento dei numeri

codice: 74637\* | Kit completo elimina code  
codice: 74638 | Radiocomando  
codice: 74639 | Dispenser con 2000 ticket  
codice: 80950 | Display a 2 cifre

CE

ANNI 2 Garanzia

SERVIAMO IL N°

A50

**Printex®**  
**SISTEMA ELIMINA CODE MANUALE**  
Mini display a 2 cifre con cavo da 2mt e pulsante

Compresso rotolo 2000 tickets

codice: 74642 | Kit completo elimina code  
codice: 74639 | Dispenser ticket

N° DI TURNO

A50

TICKET

**Printex®**  
**SISTEMA ELIMINA CODE MULTIFUNZIONE**  
Display con casella a 2 cifre più casella per lo sportello (9 sportelli)

codice: 74640\* | Kit completo elimina code  
codice: 74641 | Radiocomando  
codice: 74639 | Dispenser con 2000 ticket

Numero di turno Sportello

A50

**Printex®**  
**KIT ELIMINA CODE**  
Comprendente di: piantana in metallo verniciato e base pesante, dispenser e rotolo da 2000 tickets

Rotolo 2000 tickets per elimina code

codice: 74644 | Bande laterali in rosso  
codice: 74645 | Bande laterali in verde  
codice: 74646 | Bande laterali in giallo  
codice: 74647 | Bande laterali in blu

codice: 74648 | Kit con cartello identificativo

A50

\*il kit comprende: display, radiocomando, dispenser e rotolo da 2000 tickets.

# Design e funzionalità per spazi comuni e reception

Questi prodotti, di alta qualità, coniugano funzionalità, notevole impatto visivo e grande flessibilità d'utilizzo. Il design lineare e ricercato è infatti stato concepito per permettere di visualizzare e condividere contenuti per una corretta gestione e organizzazione degli spazi. Perfetti per spazi espositivi e reception, assicurano la massima eleganza e facilità di utilizzo.



**DURABLE**  
**DURAVIEW® STAND**  
 Display con asta telescopica e base stabile per documenti formato A4 o A3 sia orizzontali che verticali. Realizzati in acciaio verniciato a polvere

Display da tavolo e da pavimento

codice: 71633 | F.to utile A4  
 codice: 71634 | F.to utile A3



**Tecnostyl**  
**ESPOSITORE INFORMATIVO IN ACRILICO**  
 Leggio da terra autoportante realizzato in acrilico trasparente con tasca porta foglio

Leggio A4 verticale  
 codice: 80430 | 22x38xH108cm

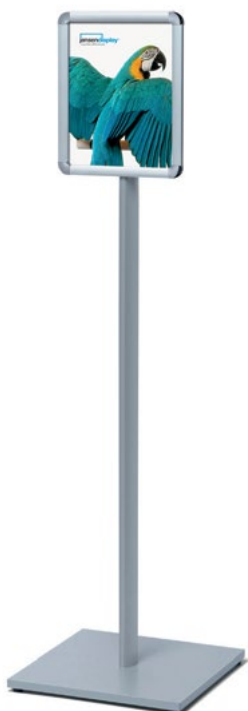

**DISPLAY CATCHING POLE STANDARD**  
 Display bifacciale su stand in alluminio e formato da 2 cornici a scatto con angoli arrotondati. Altezza totale 140cm

Display bifacciale  
 codice: 83295 | F.to utile A4  
 codice: 83296 | F.to utile A3



**Tecnostyl**  
**SUPPORTO DA TERRA MB**  
 Supporto in alluminio per segnaletica da pavimento con base rotonda in metallo verniciato nero e porta avvisi in metacrilato

Display bifacciale  
 codice: 67851 | F.to utile A4 - H126cm  
 codice: 67852 | F.to utile A3 - H138cm

## Cornici espositive DURABLE®



**DURABLE**

### CORNICI DURAFRAME® NOTE

Cornice espositiva adesiva o magnetica per la scrittura diretta sull'inserto, con pannello magnetico

Adesisce su tutte le superfici lisce, visibile su 2 lati quando applicato su vetro

codice: 77107	Adesiva, contiene fino a 5 fogli F.to A4 - nero
codice: 77108	Adesiva, contiene fino a 5 fogli F.to A4 - argento
codice: 86907	Magnetica, contiene fino a 5 fogli F.to A4 - nero
codice: 86908	Magnetica, contiene fino a 5 fogli F.to A4 - argento

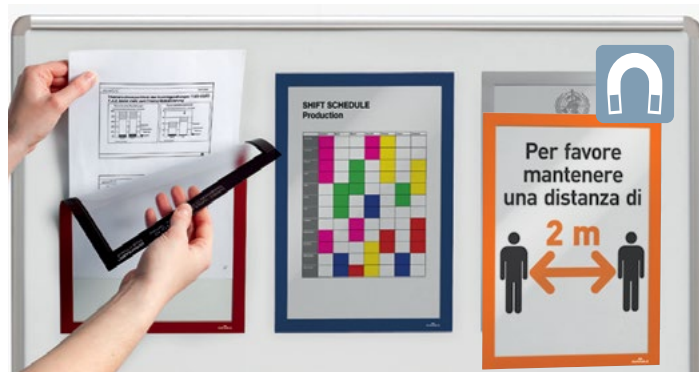

**DURABLE**

### CORNICI DURAFRAME® MAGNETIC

Cornice espositiva magnetica applicabile su qualsiasi superficie metallica

Rimovibile, l'inserto si sostituisce sollevando e riposizionando la cornice

codice: 84334	F.to A4 - nero
codice: 86909	F.to A4 - rosso
codice: 86910	F.to A4 - blu
codice: 86911	F.to A4 - arancione
codice: 86912	F.to A4 - argento
codice: 86913	F.to A3 - argento



Detergere la superficie



Inumidire la superficie



Togliere la pellicola



Applicare



Stendere con la spatola



Introdurre l'inserto



**DURABLE**

### DURAFRAME® SUN E POSTER SUN

Cornice espositiva auto-fissante con sistema di chiusura tramite cornice magnetica

Rimovibile e resistente al calore fino a 70°C e ai raggi UV fino a 2 anni

codice: 80259	F.to A4 - argento
codice: 80260	F.to A3 - argento
codice: 80261	F.to 50x70cm - argento

**DURABLE**

### DURAFRAME® WALLPAPER

Cornice adesiva rimovibile progettata per le superfici sensibili come carta da parati, legno e plastiche delicate, con strisce adesive rimovibili

Cornice adesiva, completamente rimovibile senza lasciare traccia

codice: 86905	F.to A4 con set di ricambio da 4 strisce adesive - nero
codice: 86906	F.to A4 con set di ricambio da 4 strisce adesive - argento



# Comunica con i tuoi clienti in modo semplice e immediato

Le cornici espositive sono state studiate appositamente per le vetrine dei negozi. Scegliendo questa soluzione espositiva potrai comunicare con i tuoi clienti in modo semplice ed efficace e soprattutto potrai cambiare quando necessario le tue comunicazioni, senza alcuna difficoltà ed in modo immediato. Ideali per l'utilizzo sulle superfici lisce grazie all'innovativo sistema di riposizionamento. Utilizzabili in verticale e in orizzontale. Scegli la cornice DURAFRAME® più adatta alle tue esigenze!

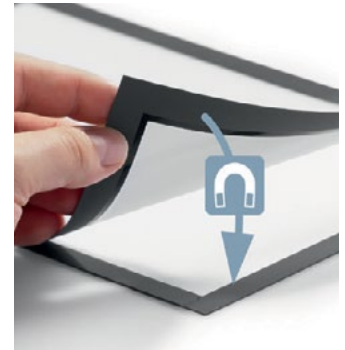

**DURABLE**  
**DURAFRAME®**  
Per esporre informazioni e avvisi, con visualizzazione fronte-retro, removibile e riposizionabile

#### Pannello frontale magnetico

codice: 57340	F.to A5 - argento
codice: 57341	F.to A4 - argento
codice: 71564	F.to A4 - rosso
codice: 65242	F.to A4 - nero
codice: 65243	F.to A4 - blu
codice: 67824	F.to A4 - verde
codice: 67825	F.to A4 - oro
codice: 74531	F.to A4 - bianco
codice: 57342	F.to A3 - argento
codice: 71565	F.to A3 - nero
codice: 71566	F.to A3 - verde



Rimuovere la pellicola protettiva



Posizionare la cornice



Sollevare il pannello frontale



Fatto!



## DURABLE DURAFRAME® SECURITY

Dotata di pannello frontale magnetico antiriflesso. Rimovibile applicabile su tutte le superfici lisce rigide

Visibile su 2 lati

codice: 71797	F.to A4 - giallo/nero
codice: 71798	F.to A4 - verde/bianco
codice: 71799	F.to A4 - rosso/bianco



## lebez PORTA AVVISO IN PET

Display in PET trasparente con base a T e a L, idoneo al contatto con gli alimenti e ideale per l'utilizzo su banconi e tavoli nel settore Ho.Re.Ca.

Materiale resistente spessore 1,5mm

codice: 90063	F.to A4 - base a T
codice: 90059	F.to A4 - base a L

## Comunica con stile

In tutti gli uffici è necessario comunicare in modo efficace ed immediato ma anche elegante. Per questo le targhe sono la migliore soluzione espositiva per piccole comunicazioni o indicazioni di uffici e spazi di co-working. Comunicare con eleganza e professionalità sarà facile e in ogni momento potrai sostituire il contenuto in modo semplice!



**DURABLE**  
**CLICK SIGN**  
Targhe fuori porta in ABS di color grafite con angoli arrotondati. Apertura e chiusura a scatto. Viti o placchette adesive inclusi

Inseriti personalizzabili con Duraprint®

codice: 67865 | F.to A5  
codice: 67866 | F.to A4

**DURABLE**  
**INFO SIGN**  
Targhe professionali per porte e pareti, in acrilico rigido anti riflesso, con viti di fissaggio e bi-adesivo per evitare fori durante l'installazione

Inseriti personalizzabili con Duraprint®

codice: 61389 | F.to A5



**PORTA AVVISI GEKO**  
Espositore a vetro double face in stirene trasparente. Completo di adesivi per vetro e/o altre superfici.

Da utilizzare in verticale e orizzontale

codice: 50842 | F.to A4



**PORTA TARGA WALL SIGN**  
In alluminio anodizzato e lastrina trasparente. Apertura a scatto

Con biadesivo e viti di fissaggio

codice: 53825 | F.to A4  
codice: 53826 | F.to A5



# Emergenza Covid19: la segnaletica di sicurezza

Per limitare l'emergenza sanitaria è fondamentale rispettare tutte le norme igieniche e di distanziamento. Per questo sono necessari supporti come cartelli, targhe ed avvisi che trasmettano le norme fondamentali da rispettare, che siano chiari e subito comprensibili. Scegli la soluzione comunicativa più adatta al tuo spazio: targhe, cartelli, espositori e molto altro. I tuoi visitatori non avranno più dubbi e questo faciliterà processi ed operatività.

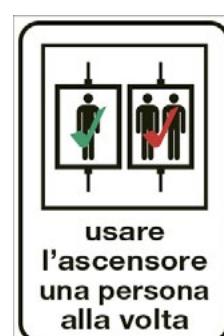

## CARTELLI ED ETICHETTE

### Mantenere la distanza di 1mt

- codice: 90417 | Etichetta per vetrofanie 12x18cm
- codice: 90418 | Cartello alluminio 12x18cm
- codice: 90419 | Cartello alluminio 30x20cm

### Cartello personalizzabile corrieri

- codice: 90420 | Cartello alluminio 30x20cm
- codice: 90421 | Cartello alluminio 40x60cm

### Ingresso permesso ad un massimo...

- codice: 90422 | Cartello alluminio 12x18cm
- codice: 90423 | Etichetta per vetrofanie 12x18cm
- codice: 90424 | Etichetta attacca e stacca 30x20cm

### Come lavarsi le mani

- codice: 90425 | Etichetta 30x20cm
- codice: 90427 | Cartello alluminio 33,3x47cm

### Preferisci bancomat e carte rispetto...

- codice: 90426 | Etichetta 20X30cm

### Si ricorda che...

- codice: 90428 | Etichetta 20x30cm
- codice: 90429 | Cartello alluminio 33,3x47cm

### Controllo temperatura personale

- codice: 90430 | Etichetta per vetrofanie 12x18cm
- codice: 90431 | Cartello alluminio 20x30cm

### Accesso riservato fornitori

- codice: 90432 | Etichetta 20X30cm
- codice: 90433 | Cartello alluminio 40x60cm

### Non sostare davanti alla cassiera

- codice: 90434 | Cartello alluminio 20x30cm
- codice: 90435 | Etichetta 20X30cm

### Obbligo uso mascherina

- codice: 90436 | Etichetta per vetrofanie 12x18cm
- codice: 90437 | Cartello alluminio 20x30cm
- codice: 90438 | Etichetta 20X30cm

### Disposizioni igieniche generali

- codice: 90439 | Cartello alluminio 20x30cm
- codice: 90440 | Etichetta 20X30cm

### Disposizioni comportamentali

- codice: 90441 | Etichetta 20X30cm
- codice: 90442 | Cartello alluminio 33,3x47cm

### Usare l'ascensore una persona alla...

- codice: 90443 | Cartello alluminio 12x18cm
- codice: 90444 | Etichetta attacca stacca 12x18cm



	<b>È OBBLIGATORIO PROTEGGERE LE VIE RESPIRATORIE</b>
	<b>È OBBLIGATORIO PROTEGGERE GLI OCCHI</b>
	<b>PASSAGGIO OBBLIGATORIO PER I PEDONI</b>
	<b>USCITA DI EMERGENZA LASCIARE LIBERO IL PASSAGGIO</b>
	<b>È OBBLIGATORIO IL CASCO DI PROTEZIONE</b>
	<b>È OBBLIGATORIO USARE I GUANTI PROTETTIVI</b>
	<b>È OBBLIGATORIO VERSARE I RIFIUTI NELL'APPOSITO CONTENITORE</b>



## CARTELLI DI SEGNALETICA DI SICUREZZA

Cartelli serigrafati in alluminio

codice: 76893	27x37cm 'VIETATO L'ACCESSO AI NON ADDETTI AI LAVORI'
codice: 76899	27x37cm 'DIVIETO DI TRANSITO AI PEDONI'
codice: 79825	30x20cm 'USCITA'
codice: 79826	30x20cm 'ENTRATA'
codice: 76902	35x12,5cm 'PASSAGGIO OBBLIGATORIO PER I PEDONI'
codice: 79811	35x12,5cm 'USCITA DI EMERGENZA LASCIARE LIBERO IL PASSAGGIO'
codice: 79812	35x12,5cm 'È OBBLIGATORIO PROTEGGERE GLI OCCHI'
codice: 79814	35x12,5cm 'È OBBLIGATORIO PROTEGGERE LE VIE RESPIRATORIE'
codice: 79815	35x12,5cm 'E' obbligatorio usare i guanti protettivi'
codice: 79818	35x12,5cm 'E' OBBLIGATORIO VERSARE I RIFIUTI...'
codice: 76909	25x31cm 'USCITA DI EMERGENZA'
codice: 76910	25x31cm 'USCITA DI EMERGENZA A SX'
codice: 76911	25x31cm 'USCITA DI EMERGENZA A DX'
codice: 76912	25x31cm 'PUNTO DI RACCOLTA'
codice: 76913	12x14,5cm 'PRONTO SOCCORSO'
codice: 76914	16x21cm 'CASSETTA DI MEDICAZIONE'
codice: 76915	12x12cm 'FRECCIA'



# Segnaletica di sicurezza per magazzini e aree di produzione

Le persone sono guidate principalmente dalle indicazioni visive. Una buona segnaletica è indispensabile per garantire l'orientamento e l'osservanza delle normative di sicurezza. A maggior ragione in un momento di emergenza sanitaria, gli strumenti di comunicazione visiva, sono fondamentali. Alta visibilità e massima resistenza: ecco le caratteristiche fondamentali per una segnaletica orizzontale chiara ed efficace in questi spazi ad altissima affluenza.



## SEGNALETICA A PITTOGRAMMI DA TERRA

Per le informazioni di accesso e di attesa

### Segnaletica autoadesiva

codice: 90466	Attendi qui il tuo turno
codice: 90445	Attendere dietro la linea
codice: 90446	Mantenere la distanza...
codice: 90463	Attenzione non entrare
codice: 90465	Distanza 1mt
codice: 90464	Si prega di attendere...



ATTENZIONE NON ENTRARE - SOLO PERSONALE AUTORIZZATO

**DISTANZA 1 m**

SI PREGA DI ATTENDERE DIETRO LA LINEA



## SEGNALETICA A PITTOGRAMMI DA TERRA

Stickers per segnalare le zone a rischio elettrico, l'accesso ai dispositivi e le uscite di sicurezza

Stickers resistenti da -20° a +60°

codice: 80656	Estintore 70x35cm
codice: 80657	Rischio elettrico 70x35cm
codice: 80658	Uscita di emergenza 70x35cm



## SEGNALETICA A PITTOGRAMMI DA TERRA

Per identificazione di aree pericolose e passaggi pedonali

### Segnaletica autoadesiva 843cm

codice: 83506	Accesso vietato
codice: 83507	Vietato ai pedoni
codice: 83508	Passaggio obbligatorio

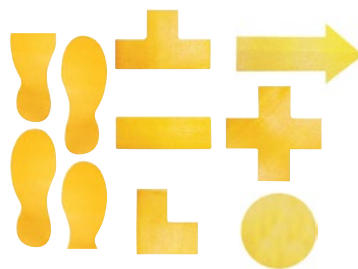

## SEGNALETICA SAGOMATA DA TERRA

### Segnaletica colore RAL1003 giallo

codice: 87026	Punto Ø 10cm
codice: 87027	Freccia 10x20cm
codice: 83510	Forma a T 10x15cm
codice: 83511	Forma a croce 15x15cm
codice: 83512	Forma a L 10x10cm
codice: 83513	Striscia 5x15cm
codice: 83514	Orme (dx/sx) 9x24cm

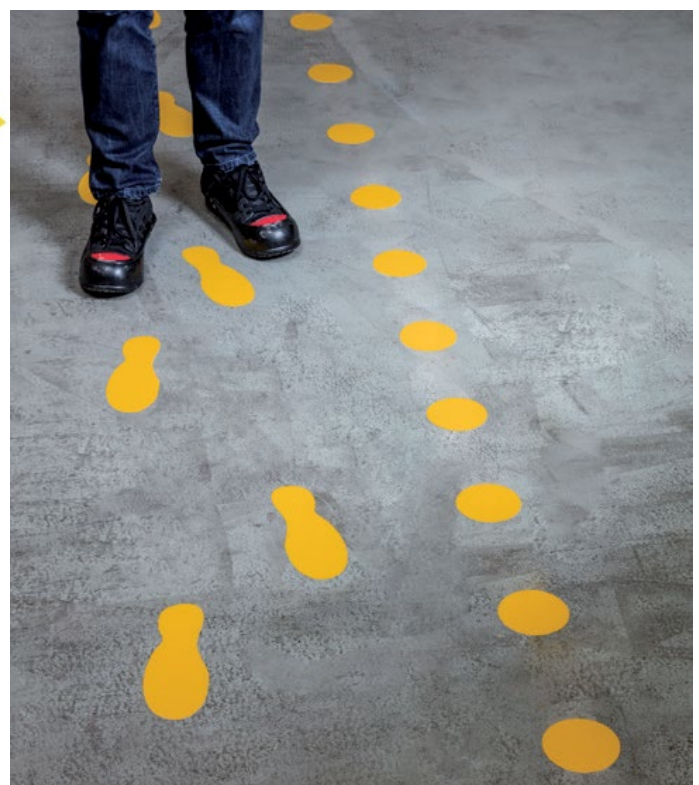

## Barriere ed elementi segnaletici ad alta visibilità

Gestire i flussi, le file e gli ingressi sarà fondamentale per limitare gli assembramenti e per il contenimento dell'emergenza sanitaria. Scegliere barriere e separatori non è però sempre semplice. Delineatori, coni, barriere estensibili e colonnine; sono le soluzioni più adatte ad ambienti con alto flusso di persone e veicoli poiché facilmente smontabili, spostabili e ad altissima visibilità.



### VISA FILM IN POLIETILENE PER SEGNALAZIONI

Nastro di sicurezza 70mmx200mt

codice: 61838 | Rosso/bianco



### VISA NASTRO ADESIVO PER SEGNALAZIONI

Nastro adesivo sicurezza 50mmx25mt

codice: 61836 | Rosso/bianco  
codice: 61837 | Giallo/nero



### Scotch NASTRO ADESIVO PER SEGNALAZIONI

Nastro in vinile 50mm x 33mt

codice: 53734 | Giallo  
codice: 53735 | Rosso  
codice: 53736 | Giallo/nero  
codice: 53737 | Bianco/rosso



### DURABLE NASTRO DURALINE STRONG

Nastro adesivo extraforte 50mmx30mt

codice: 87164 | Giallo/nero  
codice: 87165 | Verde/bianco  
codice: 87166 | Rosso/bianco



### BARRIERA PER INTERNI

Barriera leggera composta da 3 pannelli in poliestere con simbolo "NO ENTRY" e struttura tubolare in polipropilene

Struttura tubolare Ø 26mm

codice: 87187 | L170 x H 100cm - lungh. totale



### COLONNINA SEGNALETICA

Colonnina in plastica bicolore bianco/rosso in PVC Ø 40cm

Colonnina con base riempibile

codice: 77369 | Paletto H 90cm  
codice: 77370 | Base Ø30cm  
codice: 77371 | Catena 5mt + 2 agganci

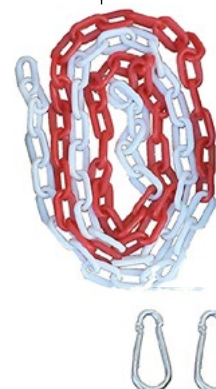

## Segnaletica di sicurezza



### CONI SEGNALETICI

In polipropilene rosso/bianco

codice: 77373 | L23 x H 30cm  
 codice: 77374 | L27 x H50cm rifrangente

### DELINEATORE STRADALE DI CORSA

Flessibile con 6 inserti rifrangenti cl.2

codice: 87189 | H 33cm

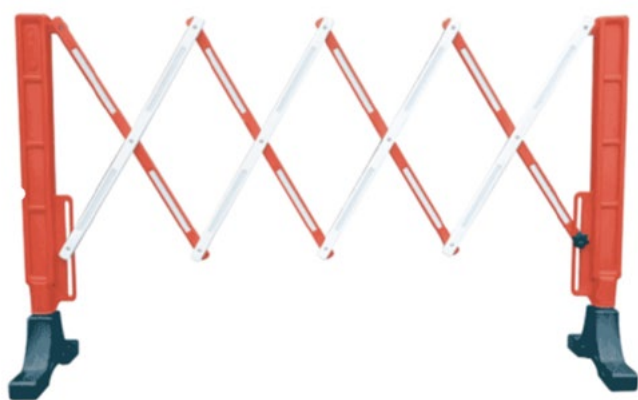

### BARRIERA ESTENSIBILE

Barriera estensibile fino a 2mt con basi in gomma

In polipropilene, bande rosso/bianco

codice: 77372 | Aperta: 200x39cm -H100cm



### BARRIERA STRADALE

Barriera stradale con sistema di fissaggio e tappi per carico e scarico

Polietilene atossico resistente a raggi UV

codice: 80764 | 100x40x70cm - rosso  
 codice: 80765 | 100x40x70cm - bianco

# Tasche per identificazione



**DURABLE**

## TASCHE CON BANDE MAGNETICHE

A fissaggio magnetico, con retro in plastica colore blu e copertina frontale trasparente

Con copertina frontale trasparente

- |               |                               |
|---------------|-------------------------------|
| codice: 80643 | Blu - F.to utile 100x38mm     |
| codice: 90106 | Giallo - F.to utile 100x38mm  |
| codice: 78144 | Blu - F.to utile 150x67mm     |
| codice: 90107 | Giallo - F.to utile 150x67mm  |
| codice: 80644 | Blu - F.to utile A5 orizz.    |
| codice: 90108 | Giallo - F.to utile A5 orizz. |
| codice: 80645 | Blu - F.to utile A4 vert.     |
| codice: 90109 | Giallo - F.to utile A4 vert.  |
| codice: 80646 | Blu - F.to utile A4 orizz.    |
| codice: 90110 | Giallo - F.to utile A4 orizz. |

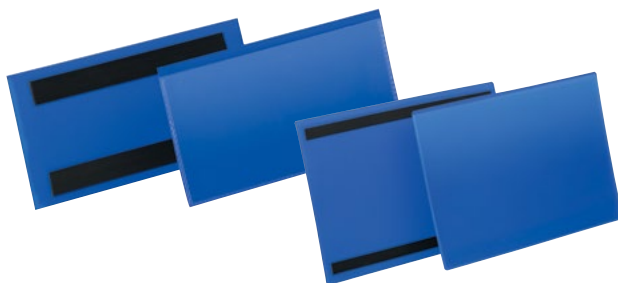

**DURABLE**

## TASCHE CON FASCETTE DI AGGANCIO

Per identificazione su grigliati metallici e contenitori per stoccaggio e trasporto

Con copertina frontale trasparente

- |               |                               |
|---------------|-------------------------------|
| codice: 80653 | Blu - F.to utile A5 orizz.    |
| codice: 90111 | Giallo - F.to utile A5 orizz. |
| codice: 80654 | Blu - F.to utile A4 vert.     |
| codice: 90112 | Giallo - F.to utile A4 vert.  |
| codice: 80655 | Blu - F.to utile A4 orizz.    |
| codice: 90113 | Giallo - F.to utile A4 orizz. |



**DURABLE**

## TASCHE CON BANDE ADESIVE

Identificative a fissaggio adesivo su qualsiasi superficie liscia

Con copertina frontale trasparente

- |               |                      |
|---------------|----------------------|
| codice: 83500 | F.to utile 150x67mm  |
| codice: 83501 | F.to utile A5 orizz. |
| codice: 83502 | F.to utile A4 vert.  |



**DURABLE**

## TASCHE CON ALETTA PIEGHEVOLE

Robuste e antistrappo, progettate per l'identificazione di pallet e cartonati

Con copertina frontale trasparente

- |               |                      |
|---------------|----------------------|
| codice: 83503 | F.to utile A5 orizz. |
| codice: 83504 | F.to utile A4 orizz. |